

Lokal **B5**

Powierzchnia lokalu: 30m²

Powierzchnia ogródka: 20m²

LOKALIZACJA APARTAMENTU

SEGMENT **B**

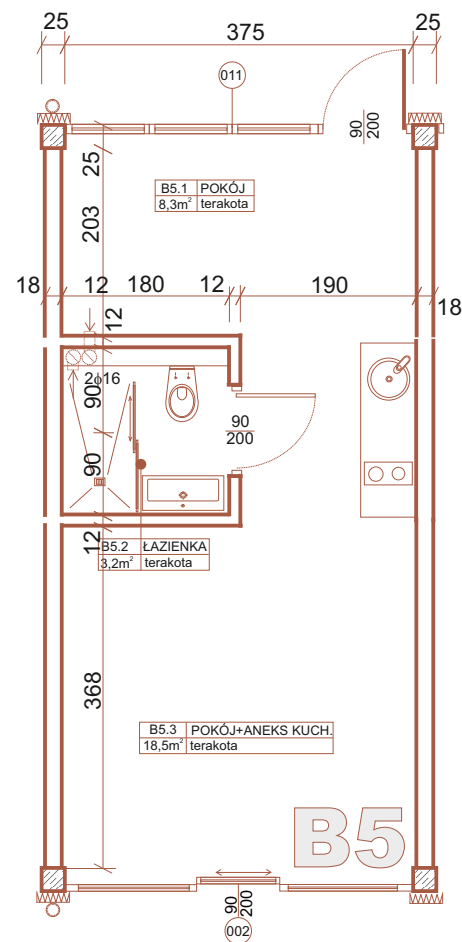
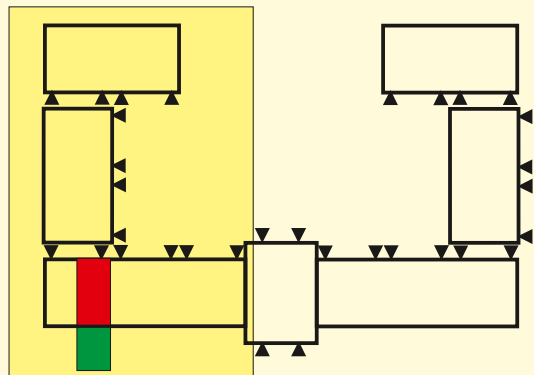

RZUT POZIOMY

pobierz **PDF**



PRZYKŁADOWA ARANŻACJA